



The One and Only Queen



Systeme Queen: pensée originale

Das System Queen: origineller Gedanke

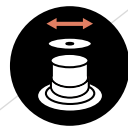

Queen avec tête fixe

Le support fixe Queen est disponible en 5 mesures et réglable en hauteur - de 21 mm jusqu'à 234 mm.

Queen mit festem Kopf

Der Stelzlager Queen gibt es in 5 Höhen und ist höheverstellbar - von 21 mm bis zu 234 mm.



3 ailettes en polypropylène pré-coupées de 2, 3 et 4 mm d'épaisseur, en même temps sur la tête.

3 vorgeschchnittene Flügel aus Polypropylen mit einer Stärke von 2, 3 und 4 mm, die immer auf dem Kopf anwesend sind.



Tête en bimatière en caoutchouc anti-bruit et antidérapant, hautement résistante à la chaleur.

Kopf aus Zwei-Komponenten-Material aus schalldämmendem und rutschfestem Gummi, mit hoher Hitzebeständigkeit.



Portée supérieure à la moyenne

Grâce au polypropylène de très haute qualité avec lequel il est produit, à la base renforcée et au très large diamètre de la vis, Queen présente **une portée de chargement supérieure à la moyenne des supports disponibles sur le marché.**

überdurchschnittliche Tragfähigkeit

Dank des qualitativ hochwertigen Polypropylens, des verstärkten Fußes und des sehr breiten Durchmessers der Schraube ist Queens **Tragfähigkeit überdurchschnittlich als vergleichbare Halterungen auf dem Markt.**



Extension du support

de 21 mm à 234 mm, sans aucune rallonge.

Höhe des Stelzlagers

von 21 mm bis 234 mm, ohne Hilfe von Verlängerungen.



Nos plots sont en **polypropylène 100% recyclé.**

Unsere Unterstützung sind aus **100% recyceltes Polypropylen.**



Nos plots sont **réutilisables indéfiniment.**

Unsere Unterstützung sind **endlos wiederverwendbar.**



Toutes nos vidéos sont disponibles sur Youtube.
Alle unsere Videos sind auf unserem Youtube-Kanal verfügbar



Grande noblesse Edel Stelzlager



Simplicité et versatilité

Queen est le support pour planchers surélevés fiable, pratique et résistant, réglable en hauteur, avec **tête fixe**. Queen offre une grande valeur ajoutée dans les interventions de reconstruction et, en général, dans les projets nécessitant de travailler à de faibles hauteurs: en effet, la **hauteur minimum de surélévation de Queen est d'à peine 21 mm**, pour arriver à son **extension maximum de 234 mm**, sans aucune rallonge.



PP exclusif enrichi en élastènes: le support résiste aux excursions climatiques et aux contraintes d'utilisation ou de charge continue (CC), avec une **garantie de 5 ans contre les défauts de fabrication.**

Exklusives PP angereichert mit Elastenen.

Der Stelzlager ist sowohl wetterfest als auch stressresistent bei Trittbrett und Dauerlast, mit einer **Garantie von 5 Jahre gegen Fabrikationsfehler.**

Einfach und Vielseitig

Queen Stelzlager für Doppelböden mit **festem Kopf** ist zuverlässig, praktisch, fest und höheverstellbar. Queen bietet hohen Mehrwert in Umstrukturierungsmaßnahmen und generell in Projekten mit niedrigen Höhen: Queens **Mindesthöhe von Überhöhung geht von 21 mm bis zu 234 mm**, ohne Hilfe von Verlängerungen.

Queen ist überraschend und auflösend: entsteht nämlich als Halterung mit einem festen Kopf aber, beim Auflegen eines einfachen Bauelementes - **Queen Plus** – zwischen der Schraube und dem Kopf, wird der Kopf **autonivellierend**, und korrigiert die Neigungen bis zu 5%.

Queen reicht den **Zweikomponenten-Kopf** ein, der ein Muss der DPS Solving Halterungen ist und zeichnet sich durch **das Exklusiv-System von dreifachen vorgeschrittenen Flügeln aus Polypropylen mit drei verschiedenen Stärken (2 – 3 und 4 mm)**, die leicht nach Bedarf zu entfernen sind, und den Lagerbestand verringern und optimieren.

Mit 5 Jahren Garantie.

Queen est surprenant et résolutif: il est conçu en effet comme support fixe mais grâce à l'application d'un simple composant - **Queen Plus** - entre la vis et la tête, il se dote de la **possibilité d'auto-nivellement** sur la tête permettant de corriger des pentes jusqu'à 5%.

Queen repropose la **tête bicomposant**, un must des supports de DPS Solving qui se caractérise par un **système exclusif de triples ailettes pré-coupées en polypropylène en 2, 3 et 4 mm**, faciles à enlever en cas de besoin et qui permettent de réduire et d'optimiser le stock de magasin.

Le support est garanti 5 ans.

**Tête bicomposant
à triple ailettes**

**Zwei-Komponenten-Kopf mit
dreifachen Flügeln**



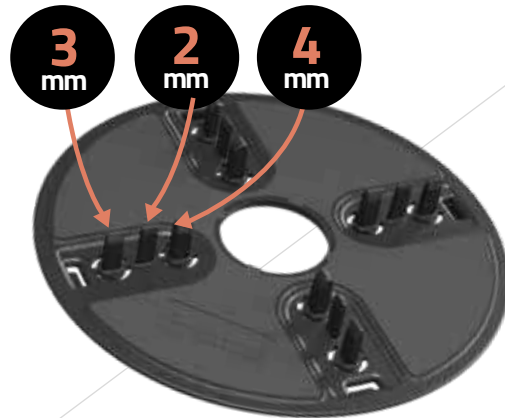
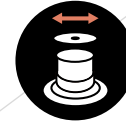
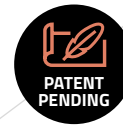

L'unicité part du sommet

Die Einzigartigkeit beginnt von oben



Le système breveté des triple ailettes de différentes épaisseurs (2/3/4 mm)

conçu de façon à pouvoir **former des joints de différentes largeurs**, et de retirer sur place les ailettes des épaisseurs supérieures selon la nécessité. Par exemple, pour réaliser des joints de 4 mm, le support est déjà prêt pour la pose; pour des joints de 3 mm, il suffit de retirer les ailettes de 4 mm; pour les joints de 2 mm, il faut enlever les deux ailettes les plus larges. **L'opération de retrait est simple et rapide**, manuellement ou en utilisant des pinces communes grâce à la pré-incision des ailettes.

Das Patent mit den dreifachen Flügeln in unterschiedlicher Stärken (2/3/4 mm)

schnell und einfach zu bearbeiten durch das Entfernen von Flügeln mit breiteren Stärken. Bei Verlegung mit 4 mm Fugen ist der Stelzlager schon fertig. Für Verlegung mit 3 mm Fugen werden 4 mm Flügel entfernt. Für Verlegung mit 2 mm Fugen werden die 2 breiten Flügel entfernt. **Die Entfernung mit normalen Zangen oder manuell ist einfach** und schnell dank der Voreinkerbung der Flügel.



Simplifie et réduit le stock

Le système exclusif à triple ailettes permet de **répondre à toutes les exigences de pose avec un seul type de tête**, sans variables liées à la largeur du joint. Cela permet de **simplifier le stock en magasin** ainsi que les phases de réapprovisionnement.

Die Lagerhaltung ist vereinfacht und verringert

Das exklusive System mit dreifachen Flügeln **erlaubt alle Bedürfnisse** vom Verlegen mit **einem einzigen Kopf**, unabhängig von der Stärke der Fugen. Dies ermöglicht eine Vereinfachung des Lagerbestands und der die Beschaffungsphase.

NOTE: Sur demande il est possible de réaliser des têtes avec une seule ailette de 2 ou 3 mm.
ANMERKUNG: auf Anfrage ist möglich das Kopf mit nur einer Stärke Fugen (2 oder 3 mm) zu haben.

**Vaste surfaces pour l'appui
des revêtements**

**Breite Oberfläche für
die Verlegung der
Fußbodensbeläge**

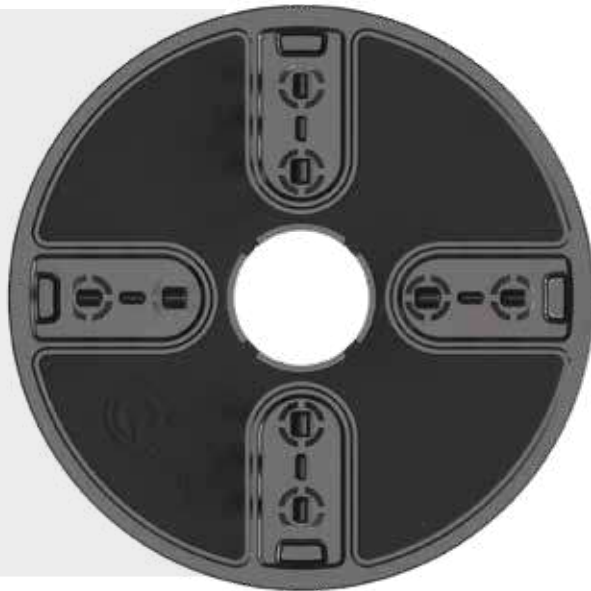

**Ø130
mm**

Diamètre de la tête plus large par rapport aux supports avec tête en bimatière standard disponibles sur le marché. Avec son **diamètre de 13 cm**, la tête du plot Queen offre une surface d'appui adaptée pour **soutenir parfaitement même les planchers les plus lourds**, avec une parfaite distribution de la charge.

Breiter Durchmesser des Kopfes als vergleichbare Standardhalterungen mit Kopf aus Zwei-Komponenten-Material auf dem Markt. Mit seinem **Durchmesser von 13 cm Queen bietet eine angemessene Aufstandfläche für das perfekte Stützen auch von schwerstem Fußbodenbelag an**, mit einer optimalen Lastverteilung.

**Le temps ne laisse
pas de signe**

**Die Zeit
hinterlässt keine
Spuren**



Tête noire produite en bimatière

avec revêtement en caoutchouc thermoplastique de très haute qualité, moins visible que les autres têtes sur le marché, **il ne perd pas ses caractéristiques** ni lorsqu'il est exposé à des températures élevées, ni avec le temps.

Schwarzer Kopf aus Zwei-Komponenten-Material

Qualitativ hochwertige Verkleidung aus Kunststoffgummi, die **seine Eigenschaften** bei hohen Temperaturen oder im Laufe der Zeit **nicht verliert**.



**L'élévation a des
bases solides**

**Die Bodenerhebung
hat feste Grundlage**



L'importance de la correcte mesure

Das richtige Maß ist wichtig

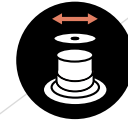

Base renforcée filetée et vis à grand diamètre

La base, de 205 mm de diamètre, présente une structure renforcée permettant au support de soutenir des planchers en céramique de formats et d'épaisseurs importantes et des charges élevées. Le diamètre de la vis, plutôt large avec ses 115 mm, favorise la capacité de charge du support. Enfin, le couplage est optimisé pour l'insertion et l'utilisation de Power Key pour le réglage du support

Verstärkter und filetierter Fuß und Schraube mit großem Durchmesser

Der Fuß mit einem Durchmesser von 205 mm zeichnet sich durch eine verstärkte Struktur, die der Halterung erlaubt, Fußböden aus Keramik mit bedeutenden Dicken und Formaten und hohen Lasten zu stützen. Der mit 115 mm eher große Durchmesser der Schraube mit durchgehendem Gewinde unterstützt die Lastaufnahme des Stelzlagers. Abschließend ist der geschlitzene Einsatz für das Einsetzen und die Verwendung des Power Keys zur Anpassung des Stelzlagers optimiert.



Extension du support

Les 5 formats de Queen offrent une **extension de hauteurs allant de 21 mm à 234 mm**. L'excursion de la vis de support se superpose à la mesure précédente ou suivante, offrant une **facilité de réglage**, en particulier lors du changement de modèle de support.

Erweiterung der Halterung

Die 5 Formaten von Queen bieten eine **Erweiterung der Höhen von 21 mm bis 234 mm**. Die Höhe der Schraube des Stelzlagers überlagert die nächste oder vorige Höhe und bietet **Bequemlichkeit vom Einstellen** vor allem bei der Veränderung des Modells des Stelzlagers an.



Dans le cas où il est nécessaire de compenser diverses pentes, Queen **peut être combiné avec Lucky (page 110)**, l'accessoire exclusif de la collection DPS Solving Flooring Division. Lucky est le compensateur produit en TPE, caoutchouc thermoplastique, formé respectivement de 2 paires de pétales 1,5 et 2,5 mm, qui peuvent être ajoutés ensemble.

Wenn Sie eventuelle Steigungen ausgleichen müssen, **kann Queen mit Lucky gepaart werden** (seite 110), die exklusiven Tools der DPS Solving Flooring-Kollektion. Lucky ist der Kompensator aus TPE, Gummi Thermoplast, gebildet aus 2 Paar Blütenblättern 1,5 und 2,5 mm, die zwischen ihnen hinzugefügt werden können.

Différence de base

Vielfalt von Fußen

La base du **Q1** se caractérise par **sa structure défoncée sous la vis**. Ce moyen permet de réduire au minimum la hauteur du support, qui part de 21 mm. Les autres formats de Queen, de **Q2** à **Q5**, présentent un trou au centre de la base permettant l'écoulement de l'eau. Le filetage interne de toutes les bases est toujours continu, au profit d'une résistance efficace et tenace dans toutes les situations.

Der Fuß von **Q1** zeichnet sich durch **eine Struktur, die unter die Schraube geht**. Dieser Kniff erlaubt das Verringern auf ein Minimum der Stützhöhe ab 21 mm. Die anderen Queen Formate, von **Q2** bis **Q5**, zeichnen sich durch ein Loch in der Mitte des Fußes, das das leichte Wasserabfließen erlaubt.



Détails de valeur

Wertvolle Details



N'endommage pas l'étanchéité même si la base est coupée. Le fond de la base présente des bords arrondis et des larges pré-incisions. Les codes d'identification sont imprimés sur la surface, indiquant les paramètres dimensionnels des plots **pour le mode fixe et pour le mode autonivelant**.

Schützt die Hülle auch bei abgeschnittener Unterlage nicht
Der Boden des Fußes hat abgerundete breit vorgeschrittene Kanten, die eventuelle Beschädigung der Hülle auch mit geschnittenem Fuß vermeiden. Auf die Oberfläche sind Kennungen **mit allen Höhen des Stelzlagers gedruckt**.

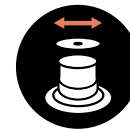

Queen Plus





Queen Plus: l'élément évolutif

Queen Plus: Entwicklungselement



Queen Plus

Il s'agit d'un composant supplémentaire qui transforme Queen de support fixe à auto-nivelant, avec tête basculante. Exclusif au niveau de sa simplicité, pratique à utiliser, l'élément Queen Plus - à acheter à part - **s'applique sous la tête de Queen**, afin de la rendre basculante.

Les plots Queen, dans la version auto-nivelante Queen Plus offrent une extension qui va de 28 mm pour le QP1 jusqu'à atteindre 241 mm pour le QP5.

Queen Plus

Zusatzbauelement, das Queen von fester zu autonivellierender Halterung mit Schwingkopf verändert. Exklusiv in seiner Einfachheit, praktisch bei der Verwendung, Queen Plus - separat zu erhalten - **stellt sich unter dem Kopf von Queen** an, und verändert den Stelzlager in der autonivellierenden Version.

Queen Plus bietet Höhen von 28 mm für QP1 bis zu 241 mm für QP5.

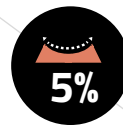

Il compense les inclinaisons du sol jusqu'à 5%

Kompensiert die Neigungen des Unterbelagsbodens bis zu 5%

Queen Plus: grande noblesse

QueenPlus: Edel Stelzlager

Queen avec tête fixe

Le support fixe Queen est disponible en 5 mesures et réglable en hauteur - de 21 mm jusqu'à 234 mm.

Queen mit festem Kopf

Der feste Stelzlager Queen gibt es in 5 Höhen und ist höheverstellbar - von 21 mm bis zu 234 mm.



Queen avec élément supplémentaire Queen Plus

La tête du support Queen peut **assumer une capacité auto-nivelante grâce à l'application de l'élément Queen Plus** (extra 7 mm). Le Queen Plus est réglable en hauteur de 28 mm jusqu'à 241 mm.

Queen mit dem Zusatzbauelement Queen Plus

Dank des Zusatzbauelementes Queen Plus kann der Kopf des Stelzlagers Queen autonivellierend werden (extra 7 mm). Der Stelzlager Queen Plus ist höheverstellbar von 28 mm bis zu 241 mm.



Stocks optimisés

Optimierte Lagerbestände



Simplifie et réduit le stock

La réduction du stock est encore plus sensible avec l'ajout d'un simple composant, donc il est possible d'avoir un support fixe ou auto-nivelant avec le même article.

Der Lagerbestand ist vereinfacht und verringert

Die Verringerung des Lagerbestandes ist noch bedeutender dank eines einfachen Zusatzbauelementes, das erlaubt, zwischen fester oder autonivellierender Halterung zu wählen.

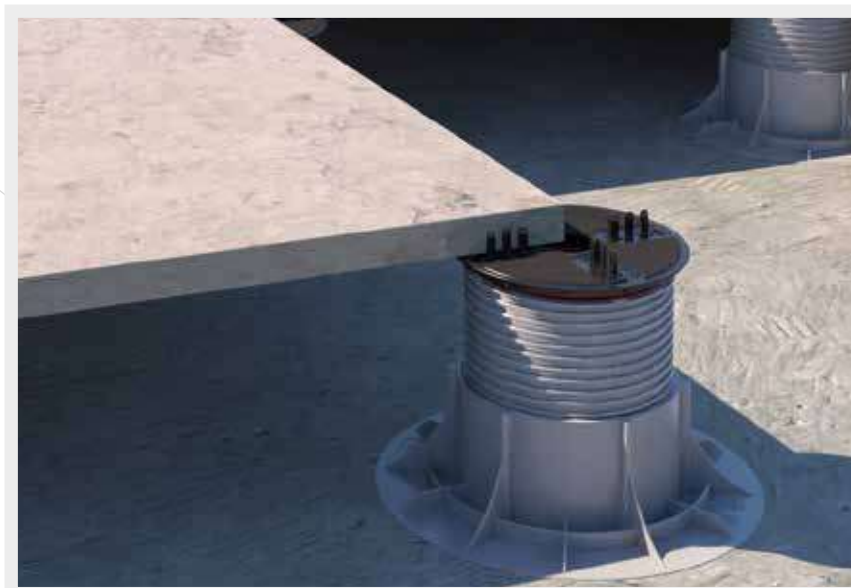

Queen Tower

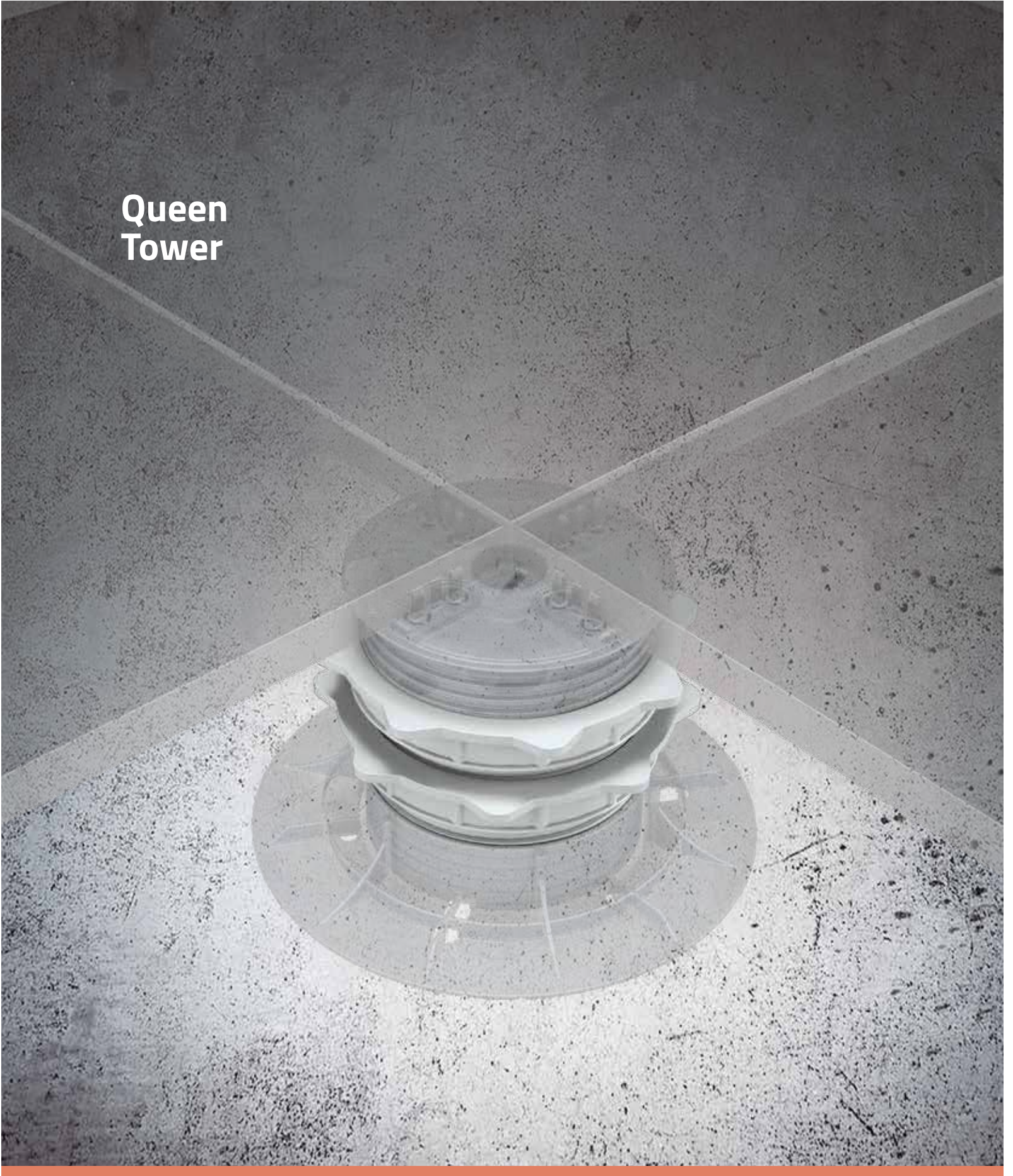



La simplicité derrière une solution complète

Die Einfachheit dahinter eine Komplettlösung



**QUEEN TOWER LONG
- QTL**



**QUEEN TOWER SMART
- QTS**

Queen Tower: deux extensions pour répondre aux besoins infinis

Les extensions **Queen «QTL» et «QTS»**, hauteur 124 et 36 mm respectivement, sont conçus pour être combinés les uns aux autres et en combinaison avec les supports **Queen**.

Leur polyvalence et leur parfaite combinabilité avec les supports mais aussi réciproquement entre les extensions elles-mêmes, vous permet de **gérer et de résoudre tout les besoins d'installation du moment, sur site**, sans avoir besoin d'acheter des produits supplémentaires, sans besoin de mesures précises et sans recourir à un logiciel de calcul.

En combinant les supports Queen avec les extensions vous pouvez **facilement atteindre toutes les hauteurs** nécessaires pour réaliser tous les projets extérieurs surélevés.

Queen Tower: zwei Erweiterungen um zu unendlichen Bedürfnissen zu beantworten

Die Verlängerungen **"QTL" und "QTS" des Queen Tower** - beziehungsweise Höhe 124 und 36 mm - sind so konzipiert, dass sie miteinander und in Kombination mit **Queen** Stelzlager verwenden können.

Ihre Vielseitigkeit und perfekte Kombinierbarkeit, mit den Stelzlager aber auch wechselseitig zwischen Verlängerungen **können Sie die Anforderungen der Installation im Moment vor Ort verwalten und lösen**, ohne zu einem umfangreichen Angebot an Produktdaten, pünktlich Umfragen oder Verwendung von Berechnungssoftware zurückgreifen zu müssen.

Durch die Kombination der Queen-Stelzlager mit den Verlängerungen, die zusammen gestapelt werden können, **realisieren Sie einfach alle Abmessungen**, die zur Vervollständigung jedes Doppelbodenprojekt im Freien erforderlich sind.



Queen Tower, simplicité efficace

Queen Tower - wirksame Einfachheit

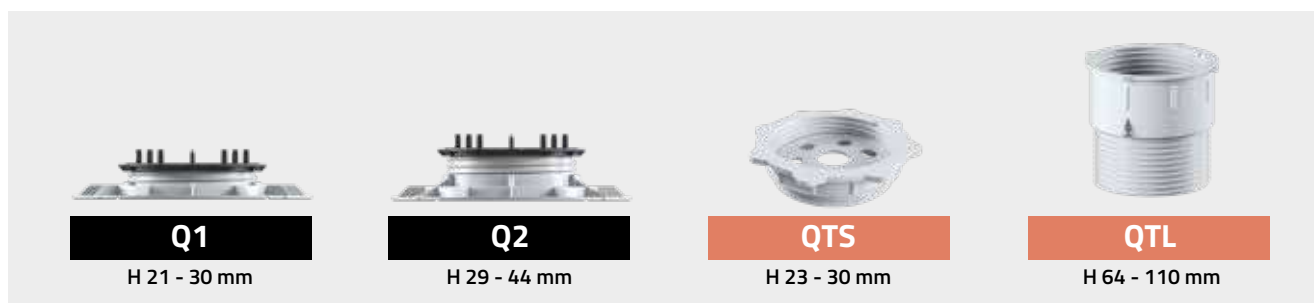

Des avantages infinis en quelques éléments seulement

Les extensions QTS et QTL, qui peuvent être superposées les unes sur les autres, peuvent être facilement combinées avec les plots Queen, pour atteindre toutes les hauteurs nécessaires à la création de sols extérieurs surélevés. En fait, avec seulement trois éléments, les supports Q1, Q2 et une rallonge, il est possible de couvrir toute la gamme de hauteurs, pour lesquelles, sans extension, plus de 12 éléments différents seraient nécessaires. De cette façon, aucune estimation préalable n'est requise pour définir les différents éléments requis, mais il suffit de dimensionner la configuration appropriée directement sur site, obtenue en **ajoutant le nombre approprié d'extensions aux supports Queen**.

Unendliche Vorteile in nur wenigen Elementen

Die QTS- und QTL-Erweiterungen, die sich überlagern können, können mit extremer Einfachheit zu Queen Stelzlager kombiniert, um jede notwendige Höhe für den Bau des äußeren Doppelbodens zu erreichen. In der Tat mit nur drei Elementen (Q1 und Q2 und eine Erweiterung) ist es möglich, den Höhenbereich abzudecken, für den - ohne Verlängerungen - mehr als 12 verschiedene Artikel erforderlich wären. Auf diese Weise sind keine vorherigen Schätzungen erforderlich, um eine ausgefeilte Variabilität der Artikel zu berechnen, aber es ist ausreichend, um die erforderliche Support-Konfiguration direkt auf Baustelle zu erstellen, **erhältet durch Hinzufügen der erforderlichen Anzahl von Queen-Verlängerungen**.

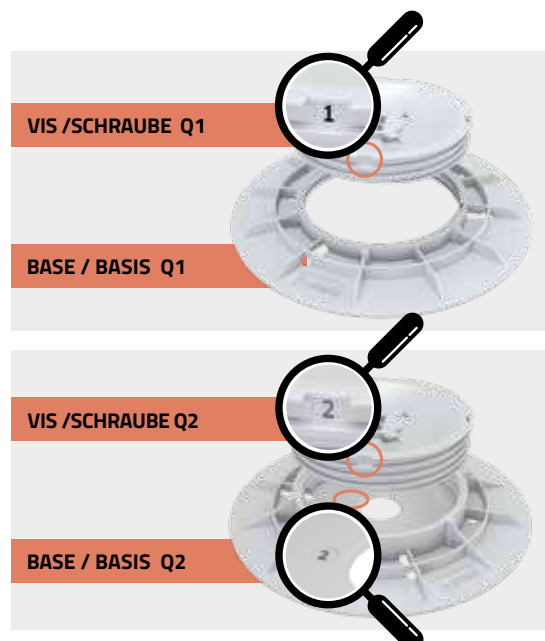

Pour simplifier les opérations sur site, **les références respectives** (1 ou 2) sont imprimées sur la vis des supports Q1 et Q2 et sur la base du Q2 pour les reconnaître facilement et les faire correspondre correctement.

Um den Betrieb vor Ort zu vereinfachen, **sind der jeweilige Referenzen** (1 oder 2) auf der Schraube des Q1 und Q2 und auf der Basis des Q2 aufgedruckt, um leicht zu erkennen und um sie richtig zu kombinieren



**QUELQUES EXEMPLES DE COMBINAISONS POSSIBLES OBTENUES EN OPTIMISANT LES COMPOSANTS DU QUEEN
 EINIGE BEISPIELE MÖGLICHER KOMBINATIONEN, DIE DURCH OPTIMIERUNG DER KOMPONENTEN DER QUEEN ERHALTEN
 WERDEN**

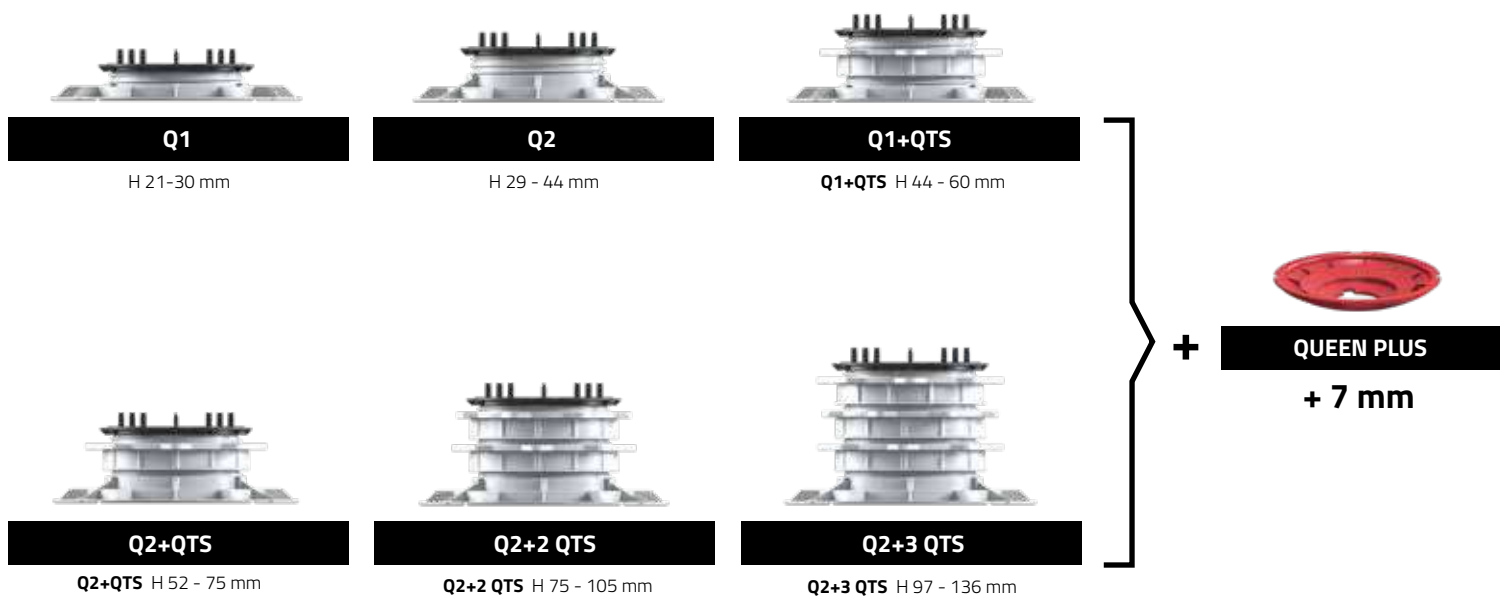

**Queen Tower:
le "passe-partout" des hauteurs.**

**Queen Tower:
der Generalschlüssel der Erhebung.**





2 AUCUN logiciel de calcul
KEINE Software
der Stelzlagerberechnung

4 Vitesse de pose
Verlegungsgeschwindigkeit



1 PAS
de reliefs
KEINE Höhen
Messung



3 AUCUN
retour de
marchandise
Vorräte vor
Ort



5 Optimisation
des articles en
stock
Weniger Artikel
Codes



Données techniques/Tarif

Technischen Daten/Preisliste



La gamme Queen / Die Produktpalette Queen

QUEEN	CODE CODE	Mesures Abmessungen (mm)	Poids boîte Gewicht Karton (kg)	Mesure boîte Abmessungen Karton (cm)	Boîtes par palette Anzahl Kartons pro Palette	Poids palette Gewicht Palette (kg)	Dimension palette Abmessungen Palette (cm)	Pièces par boîte Stück pro Karton	Pièces par palette Stk./Palette	€ pc/Stk
Q1	Q1021031	21 - 30	7,15	39x39x23	54	309	80x120xH234	25	1350	3,25
Q2	Q2030046	29 - 44	8,58	39x39x25	48	349	80x120xH227	25	1200	3,65
Q3	Q3044074	43 - 72	10,02	39x39x36	36	315	80x120xH235	25	900	4,15
Q4	Q4071128	70 - 126	13,71	39x55x37	24	274	80x120xH238	25	600	4,85
Q5	Q5124234	124 - 234	19,41	39x55x47	18	280	80x120xH247	25	450	5,85
Q PLUS	QP000001	7	1,56	12x12x38	144	-	80x120xH108	50	7200*	0,66

	Mesures Abmessungen (mm)
QP1	28 - 37
QP2	36 - 51
QP3	50 - 79
QP4	77 - 133
QP5	131 - 241

QUEEN PLUS



NOTE

_ La tête Queen peut être commandée, sur demande, avec les ailettes en une seule épaisseur de 2 mm ou 3 mm.
 _ Fiches techniques complètes téléchargeables sur queen.dpssolving.com
 _ Les produits ne peuvent pas être vendus individuellement mais seulement dans des boîtes entières.

ANMERKUNG

_ Auf Anfrage ist möglich das Queen Kopf mit nur einer Stärke Fugen (2 oder 3 mm) zu haben
 _ Technische umfassende Datenblätter zugänglich über queen.dpssolving.com
 _ Die Produkten können nicht einzeln, sondern nur in vollen Kartons verkauft werdenwerden.



QUEEN TOWER	CODE CODE	Mesures Abmessungen (mm)	Poids boîte Gewicht Karton (kg)	Mesure boîte Abmessungen Karton (cm)	Boîtes par palette Anzahl Kartons pro Palette	Poids palette Gewicht Palette (kg)	Dimension palette Abmessungen Palette (cm)	Pièces par boîte Stück pro Karton	Pièces par palette St./Palette	€ pc/Stk
QTS	QTS00023	23 - 30	6,10	39X39X24	48	300	80x120xH240	50	2400	1,35
QTL	QTL00100	64 - 110	6,08	39X55X37	24	153	80x120xH240	25	600	2,10

PRODUIT RECOMMANDÉ : Lucky leveler / EMPFOHLENES PRODUKT: Nivellierung Lucky



LUCKY	KTLU1525	1,5 / 2,5	4,83	33x33x12	-	-	-	200	-	0,495

TÊTE / KOPF



AILETTES / FLÜGEL

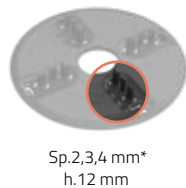

QUEEN PLUS



LEGENDE / LEGENDE

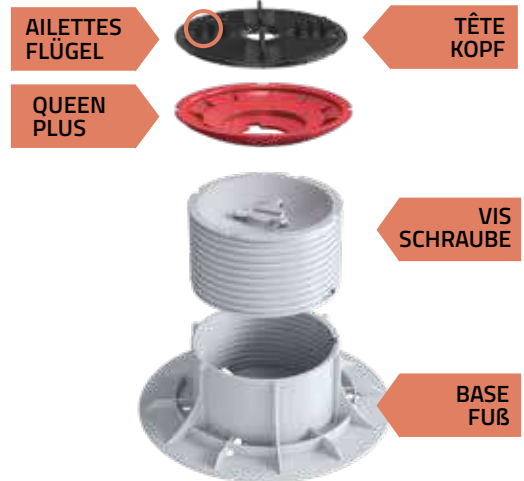

BASE / FUB

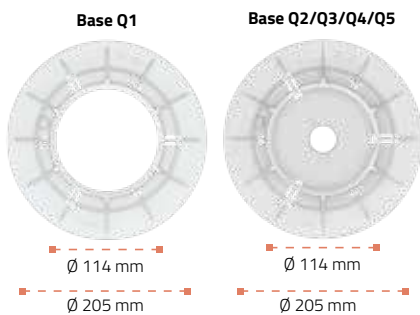

RALLONGE / VERLÄNGERUNG

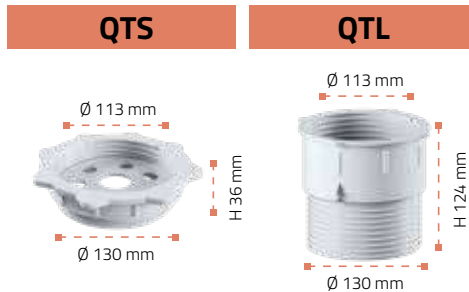

Q1

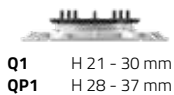

Q2

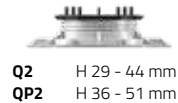

Q3

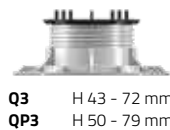

Q4

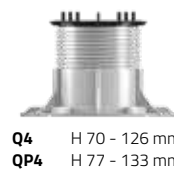

Q5



Q6

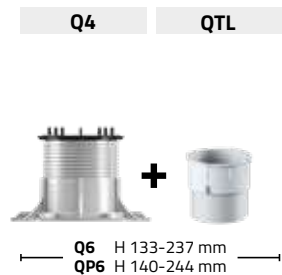

Q7

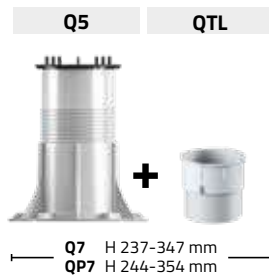

Q8



Q9



Q10

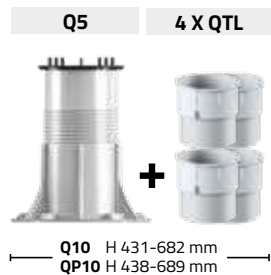

Données techniques

Technischen Daten



Incidence mathématique des supports au m² / Mathematischer Anteil der Auflagen pro m²

MESURE DES DALLES ABMESSUNGEN DER PLATTEN	20	30	40	45	50	60	80	90	100
20	25	16,6	12,5	11,1	10	8,3	12,5	11,1	10
30	16,6	11,1	8,3	7,4	6,6	5,5	8,3	7,4	6,6
40	12,5	8,3	6,25	5,5	5	4,2	6,25	5,5	5
45	11,1	7,4	5,5	4,9	4,4	3,7	5,5	4,9	4,4
50	10	6,6	5	4,4	4	3,3	5	4,4	4
60	8,3	5,5	4,2	3,7	3,3	2,7	4,2	3,7	3,3
80	12,5	8,3	6,25	5,5	5	4,2	6,25	5,5	5
90	11,1	7,4	5,5	4,9	4,4	3,7	5,5	4,9	4,4
100	10	6,6	5	4,4	4	3,3	5	4,4	4
120	8,3	5,5	4,2	3,7	3,3	2,7	4,2	3,7	3,3
140	7,14	4,8	3,6	3,2	2,9	2,4	3,6	3,2	2,9
160	12,5	8,3	6,25	5,5	5	4,2	6,25	5,5	5
180	8,3	5,5	4,2	3,7	3,3	2,7	4,2	3,7	3,3

NOTE: Nous supposons une terrasse infinie sans périmètre, par conséquent ce tableau est utilisé pour donner une idée approximative des matériaux requis ; il s'agit d'un pur calcul mathématique qui ne tient pas compte des chutes, il indique néanmoins le nombre minimum de support pour le format présélectionné, mais attention : plus la terrasse est petite plus les supports augmentent au m². Nous vous recommandons de toujours contacter le siège pour une évaluation plus approfondie.

ANMERKUNG: Es wird von einer endlosen Terrasse ohne Umgebungsbereich ausgegangen, daher dient diese Tabelle dazu eine umfassende Idee der erforderlichen Materialien zu liefern. Es handelt sich um eine rein mathematische Berechnung, welche die Abfallmaterialien nicht berücksichtigt, jedoch die Mindestanzahl an Auflagen für das vorausgewählte Format angibt, aber Achtung: Je kleiner die Terrasse, desto mehr erhöhen sich die Auflagen pro m². Wir empfehlen stets das Unternehmen zu kontaktieren für weitere Bewertungen.

Instructions pour le couplage des formats et supports lors de la pose surélevée Anweisungen für die Verbindung von Formaten und Auflagen bei der Verlegung von Doppelböden

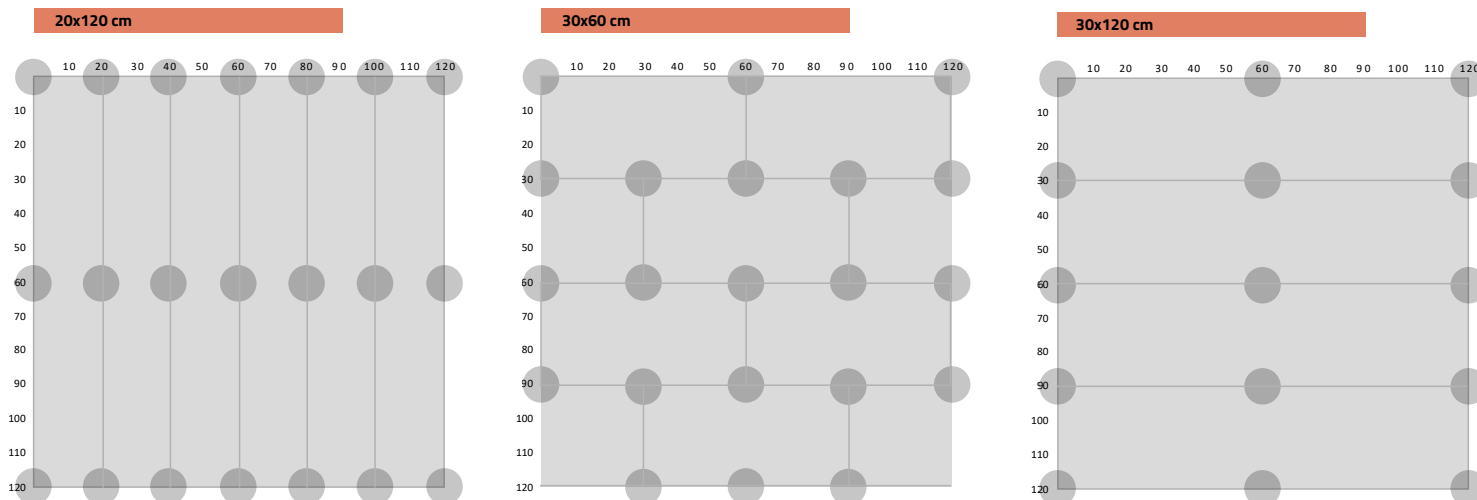



Instructions pour le couplage des formats et supports lors de la pose surélevée Anweisungen für die Verbindung von Formaten und Auflagen bei der Verlegung von Doppelböden

40x40 cm

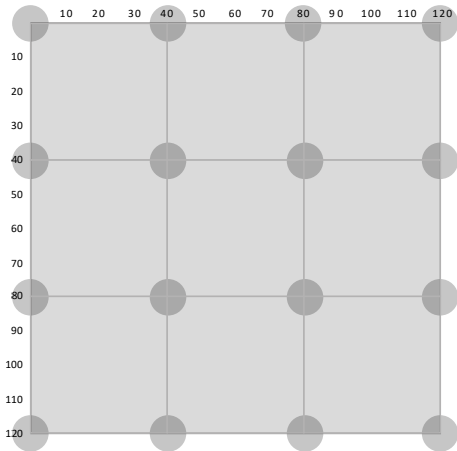

40x80 cm

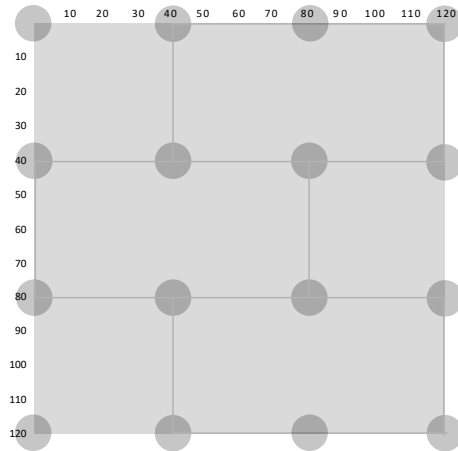

40x120 cm

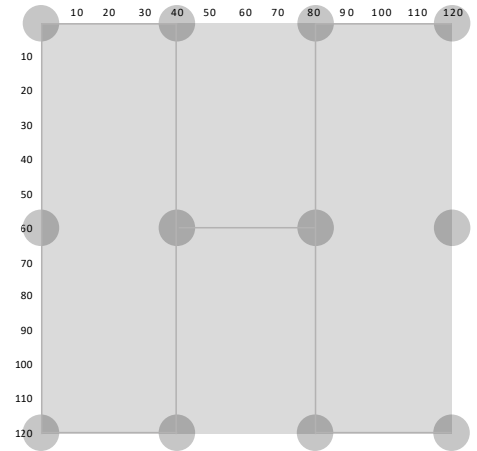

45x90 cm

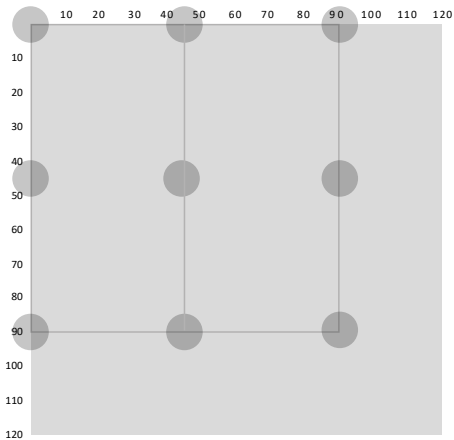

60x60 cm

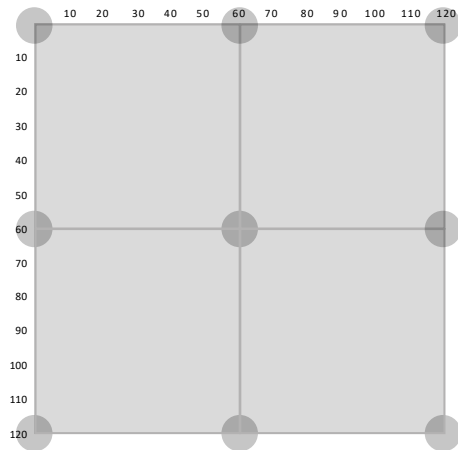

60x90 cm

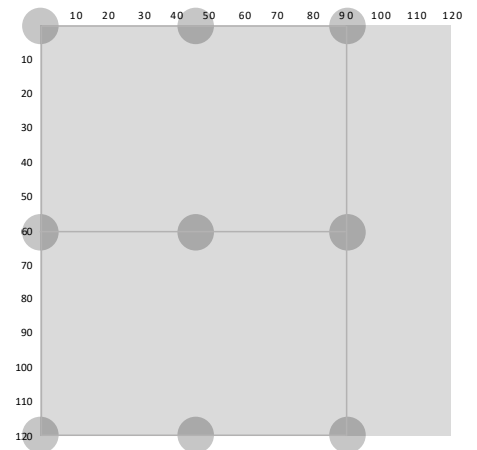

60x120 cm

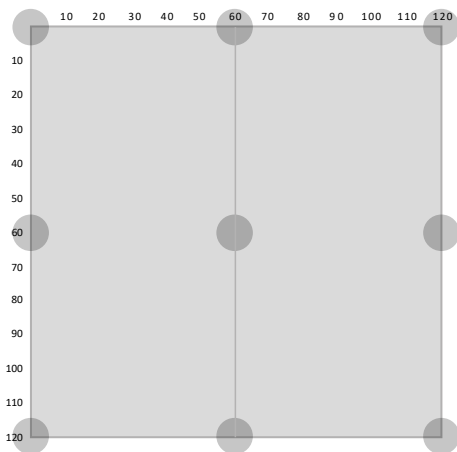

80x80 cm

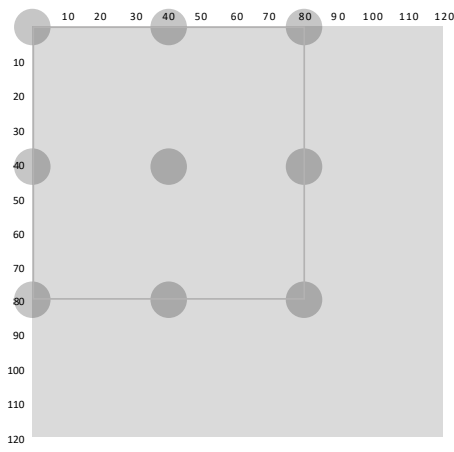

90x90 cm

